

xplova



Xplova E7 智慧型車錶 使用手冊

TOUR·X PLOVA.com

© 版權所有2015，Xplova Incorporated. 愛普瑞股份有限公司。本出版品，包括所有相片、圖片及軟體，皆受到國際 版權法律所保護，並保留所有權利。本使用手冊或任何其中所包含之素材，皆不得在未獲得製造 商書面同意情況下予以重製。

請在www.xplova.com下載本文件的最新版本。

請造訪<http://tour.xplova.com/>
戶外活動邀約、路線規劃、記錄分析雲端服務

製造商：Xplova Inc.

www.xplova.com

11494中華民國台灣台北市

內湖區新湖二路128號5F-1A

電話：+886-2-77207928

傳真：+886-2-77207938

<http://www.xplova.com/tw/support/>

客服信箱：service@xplova.com

版本：1.00

開始使用	5
Xplova E7 產品特色	5
認識Xplova E7	7
配件	8
ANT+ 數位無線週邊支援	8
電池及充電	9
USB 連線	9
安裝 Xplova E7車錶	10
使用Xplova E7	11
開啟Xplova E7電源	11
第一次GPS定位訊號	11
銀幕顯示說明	12
切換顯示資訊	14
調整背光	15
選擇自行車設定檔	15
標示分段 / 位置	16
開始/結束紀錄	16
閒置模式	17
設定車錶	18
設定選單按鍵說明	18
設定選單項目	19
1. 高度設定	19
2. 紀錄	23
3. 警示	26
4. GPS	27
5. 聲音	29
6. 智慧暫停	29
7. 自行車	30
8. 心跳帶	35
9. 使用者	36
10. 資訊	37
11. 時間	38
12. 單位	39
13. 語言	39

14. 回復出廠設定	40
15. 重置硬體、格式化記憶體	40
使用配件	41
心率監測帶（Xplova原廠選購配件）	41
複合感測器（選購）	43
附錄	44
Xplova E7 規格表	44
輪徑尺寸	45
重要聲明	46
低功率電波輻射性電機管理辦法	46

開始使用

恭喜您購買Xplova E7 智慧型車錶。在本章節，介紹您認識E7主要功能，並瞭解如何安裝E7。

Xplova E7 產品特色

Xplova E7是個兼具輕巧的、大螢幕的、時尚的GPS車錶，滿足熱衷分享數據給朋友群的車錶新貴。Xplova E7車錶具備超快速高靈敏度GPS接收器、高精準氣壓式高度計、ANT+數位無線接收器及智慧動態記錄技術(Xplova Smart Dynamic Logging Technology)，用來準確地自動感測速度、距離、位置、海拔高度與斜坡坡度。

除此之外，Xplova E7更具備最新的低功率藍芽無線通訊功能，搭配Xplova的智慧型手機行動APP便可以隨時將騎乘的資料上傳至行動裝置及雲端資料庫，同時也可讓您掌握與您一同騎乘的夥伴們的位置。

若添加ANT+的心率監測帶，ANT+複合式踏頻感測器或ANT+功率計，Xplova E7搖身一變為培訓最佳夥伴，可忠實地記錄使用者騎乘的每項細節。所有這些騎乘活動的記錄可上傳到<http://tour.xplova.com/>社群網站做專業數據分析、虛擬競技、繪製路徑並和朋友分享。

全新硬體升級：

- 高效能低耗電32位元處理器.
- 大螢幕顯示器，半點陣LCD，兼顧大字幕及多重資訊，同時顯示7筆騎乘資料.
- 智慧型手機連線，騎乘資訊即時上傳雲端，即時追蹤位置.
- 內建16小時充電電池
- 加大記憶體，120小時儲存容量 (視週邊資料多寡，週邊關閉時約220小時).
- 直覺化的資料選擇按鈕GPS及多重感測器
- 高感度GPS，超快速定位，並可依需要開啟或關閉GPS
- 高精準氣壓式高度計，快速偵測相對高度，計算坡度
- ANT+低功率數位無線接收器，支援心跳帶，複合速度踏頻感應器，速度感應

器，踏頻感應器及自行車功率計

Xplova智慧動態記錄技術

- 自動記錄/自動暫停，不再需要手動啟動/停止記錄，不會誤觸而無紀錄。
 - 檢視及記錄即時騎乘資料
 - 分段功能標示單圈或不同的騎乘路線，自動計圈/分段功能
 - 警示監控設定，針對時間、距離、卡路里及最大心跳速率，監控身體狀況
-

認識Xplova E7

Xplova E7 機器正面說明



Xplova E7 機器背面

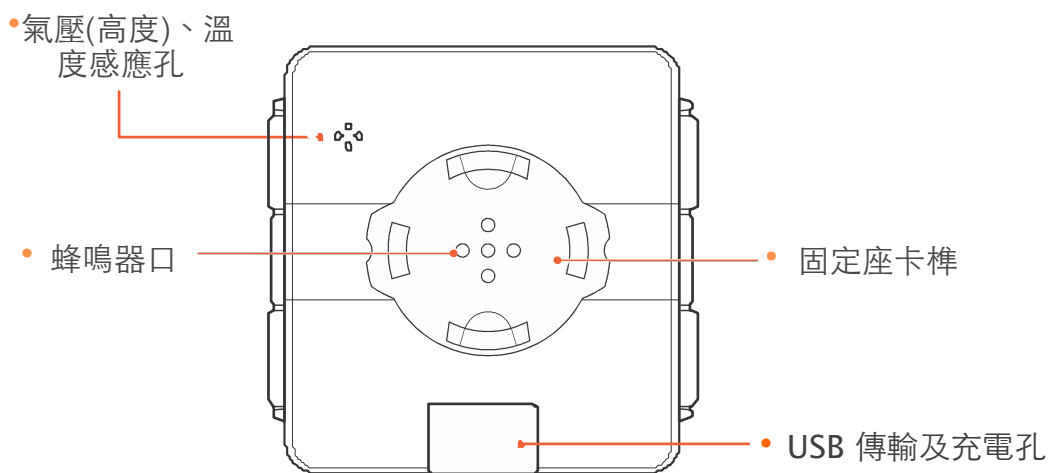

配件

Xplova E7隨附下列顯示的配件。請檢查套件中是否包括所有項目：若有任何項目遺漏，請聯絡Xplova零售商。

標準配件

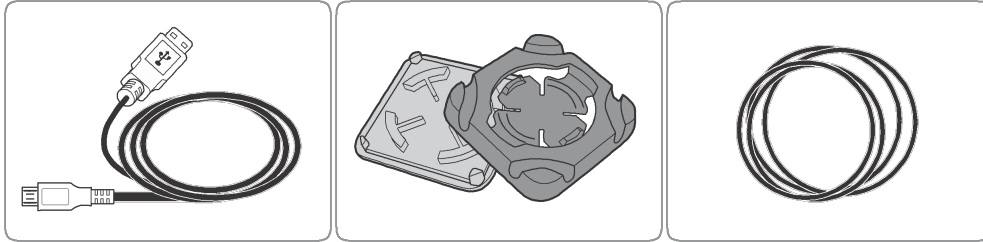

- Micro USB 充電及傳輸
- 固定座級防震矽膠
- 耐候性固定橡皮圈

選購配件

Xplova E7可和選購的配件搭配，以便為行車及戶外活動提供完整的解決方案。請依照第30頁「使用配件」上的指示說明，配對及安裝下列裝置：

- 心率監測帶 (HRM)
- 複合式踏頻感測器
- USB 充電座

ANT+ 數位無線週邊支援

Xplova E7智慧行車錶內建2.4GHz ANT+數位無線接收器，支援標準的ANT+無線週邊。透過數位信號精確接收週邊感測器資料，具有低功耗，抗干擾的特性。目前支援的週邊感測器有：心率監測帶、複合速度踏頻感測器、踏頻感測器、速度感測器及自行車功率計。

Xplova E7 支援最新規格的左右腳功率輸出。

可支援功率計有：iCrank，xpedo，SRAM/Quarq，SRM，Power2Max,..2等，詳細相容資訊請洽 Xplova 客服：service@xplova.com.

電池及充電

Xplova E7 內建高品質Li-iron鋰充電電池，支援標準USB 5V充電器。請使用Xplova 原廠Micro USB充電線連接電腦或通過安全認證之USB充電座充電。

第一次使用之前，請將Xplova E7至少充電4小時，以確保將內建電池完全充飽電。E7 高效率低耗電32位為處理器及高精準超快速定位GPS接收器，GPS接收訊號良好的狀態下，可使用約(*註) 16小時，背光全開狀況也可約使用15小時。電力耗盡時使用合格標準USB 充電器約可在3小時左右充飽。



- 註：實際電力續航力與 GPS 訊號強弱有關，當訊號不良時電池續航力有可能小於12小時。若確定不使用GPS紀錄軌跡，可將GPS接收器關閉。

USB 連線

Xplova E7 可透過USB 連接電腦，透過網路服務上紀錄資料，修改及備份設定，及更新軟體，請參考「使用網頁服務」章節。



安裝 Xplova E7車錶

1. 將避震矽膠安裝於龍頭或把手，再依照固定座內箭頭方向向前安裝固定座。

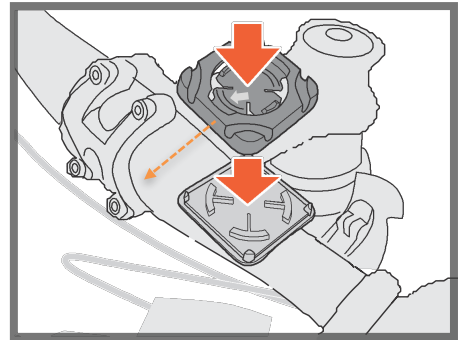

2. 用耐候性橡皮圈以對角方向，將固定座綁好在龍頭或把手。

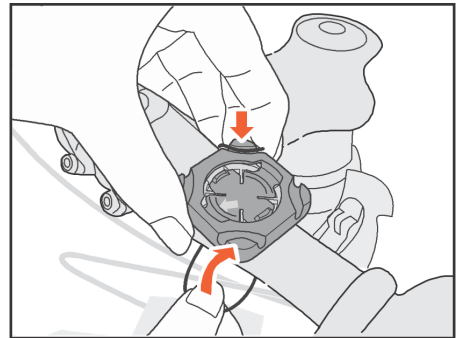

3. 交叉方式安裝第二條橡皮圈。

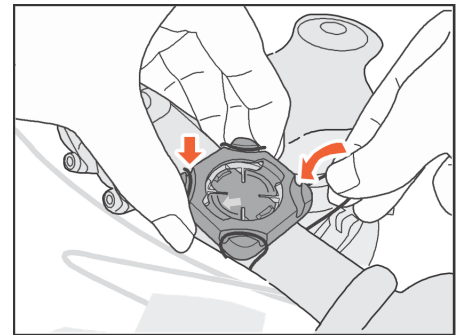

4. 將E7以橫向插入固定座。

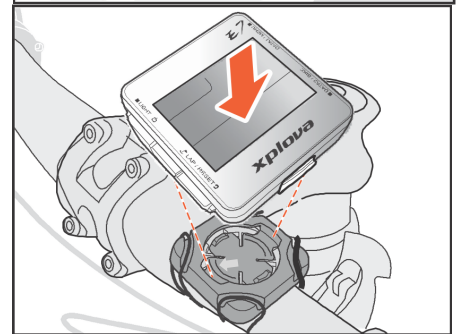

5. 將E7 旋轉90度向前完成安裝。在旋轉90度可以取下E7。

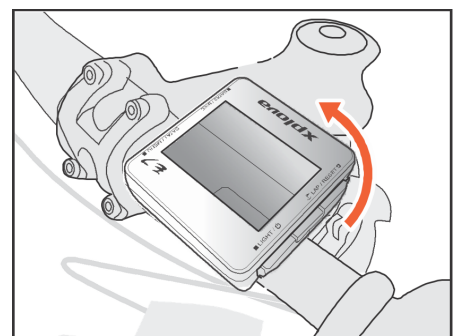

使用Xplova E7

本章節提供如何啟動您裝置的電源，說明使用Xplova E7按鈕控制的所有功能和特性。

開啟Xplova E7電源

為Xplova E7充電之後，即可開始準備使用。

開啟電源：短按 ■ LIGHT / 🔌 液晶螢幕會顯示開機畫面及軟體版本。



註：充電狀態下開啟電源需長按 ■ LIGHT / 🔌 三秒

註：軟體版本可能會與上圖略有差異

關閉電源：請長按三秒，直到在E7發出關機音並在顯示關機畫面時放開電源鍵。



第一次GPS定位訊號

Xplova E7使用最先進的GPS 接收器。Xplova E7電源開啟後即自動搜尋衛星訊號。請到空曠天空無遮蔽處，越是空曠處，越能快速擷取到訊號。在完全開放天空之下，第一次GPS定位需約5到15分鐘才能完成訊號擷取。狀態列GPS圖示會顯示訊號強度。

銀幕顯示說明

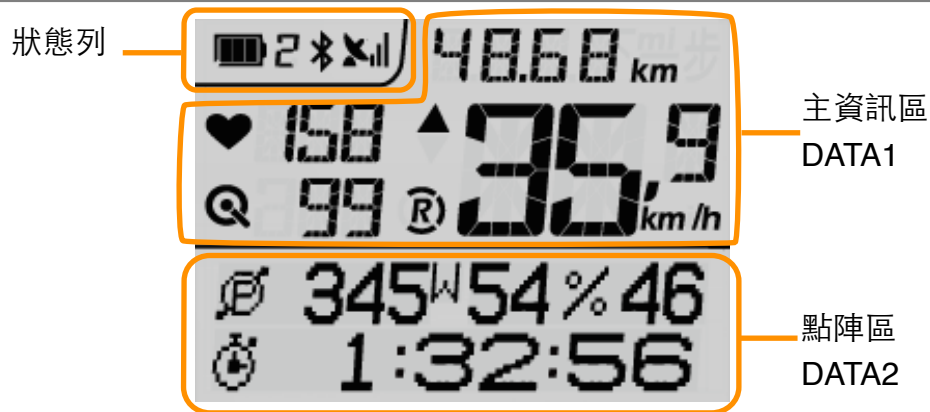

Xplova E7採用半點陣式銀幕顯示，提供清晰的資訊辨認及多重資訊顯示
狀態列：

- 顯示電池容量，連結中的自行車，手機連結狀態，GPS 定位狀態

主資訊區 (數據1 / DATA1)：

- 顯示心跳值，踏頻值，速度，距離，紀錄狀態，速度狀態

點陣區 (數據2 / DATA2)： 顯示其他數據資料

狀態列圖示說明



電池狀態

顯示電池容量及充電狀態



自行車設定檔

顯示目前所選取的自行車設定檔



選擇自行車1設定，連接自行車1週邊



選擇自行車2設定，連接自行車2週邊



選擇使用者自設，用於其他活動如：跑步、步行、開車等，也可用於第三輛自行車。



藍芽連線狀態

顯示與行動裝置之連線狀態，連線成功時自動顯示



GPS功能及定位狀態

GPS 衛星訊號收訊狀態及定位狀況



GPS 收訊良好，已完成3D定位



GPS 衛星訊號收訊中，已完成 2 D定位



GPS 衛星訊號收訊中，尚未定位



GPS 衛星訊號搜尋中

無圖示時表示GPS接收器已關閉。

主資訊區圖示說明



心跳帶狀態

顯示心跳接收狀態



顯示時表示ANT+心跳接收已開啟



表示接收開啟，但接收不到信號

不顯示時表示ANT+心跳接收已關閉



踏頻器狀態

顯示踏頻接受狀態：E7支援ANT+複合踏頻感應器，

ANT+ 踏頻感應器、及ANT+功率計所傳送的踏頻數據。



表示踏頻接收已開啟



表示接收開啟，但接收不到信號

不顯示時表示ANT+踏頻接收已關閉



速度狀態

顯示目前速度高於或低於全程平均速度



表示目前速度高於或低於全程平均速度



表示目前速度高於或低於全程平均速度



紀錄狀態

顯示目前資料紀錄狀態



表示正在記錄中



表示暫停紀錄：當速度低至會暫停速度時，E7會暫停紀錄。

- 透過設定智慧暫停速度值，E7能自動開始或暫停紀錄。

切換顯示資訊

Xplova E7 具備同時顯6種狀態和可切換的每頁7種資訊。只要按壓（短按）數據1 (DATA1) 或 數據2 (DATA2) 即可任意切換您想要數據頁面。

主資訊區（數據1 / DATA1）

按鍵標示 **DATA1 / MENU** 表示短按 DATA1 可切換3種主資訊區數據：1.即時數據、2.平均數據、3.最高數據。

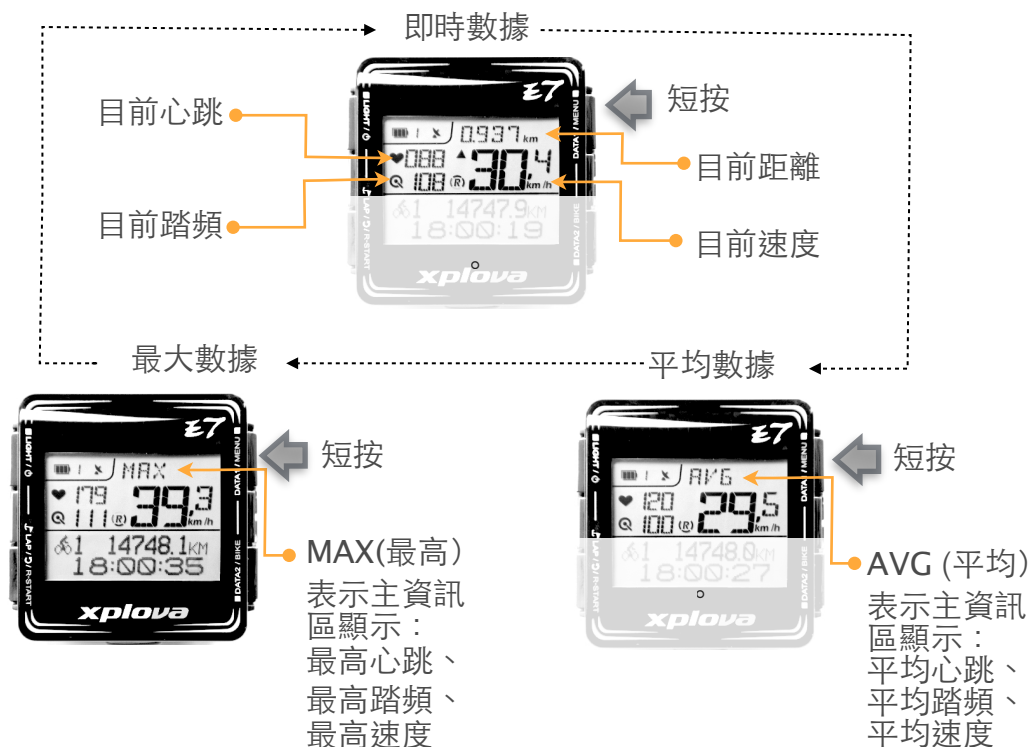

點陣區：(資料區2 / DATA2)

按鍵標示 **DATA2 / BIKE** 表示短按 DATA2 可切換點陣區資料顯示頁面共4頁。

- 1：自行車總里程(ODO)、目前時刻。
- 2：海拔高度、坡度、騎乘時間。
- 3：消耗卡路里、溫度、騎乘時間。
- 4：總爬升、騎乘時間。
- 5：使用者開啟功率接收時，會顯示第五頁：功率數據、騎乘時間。

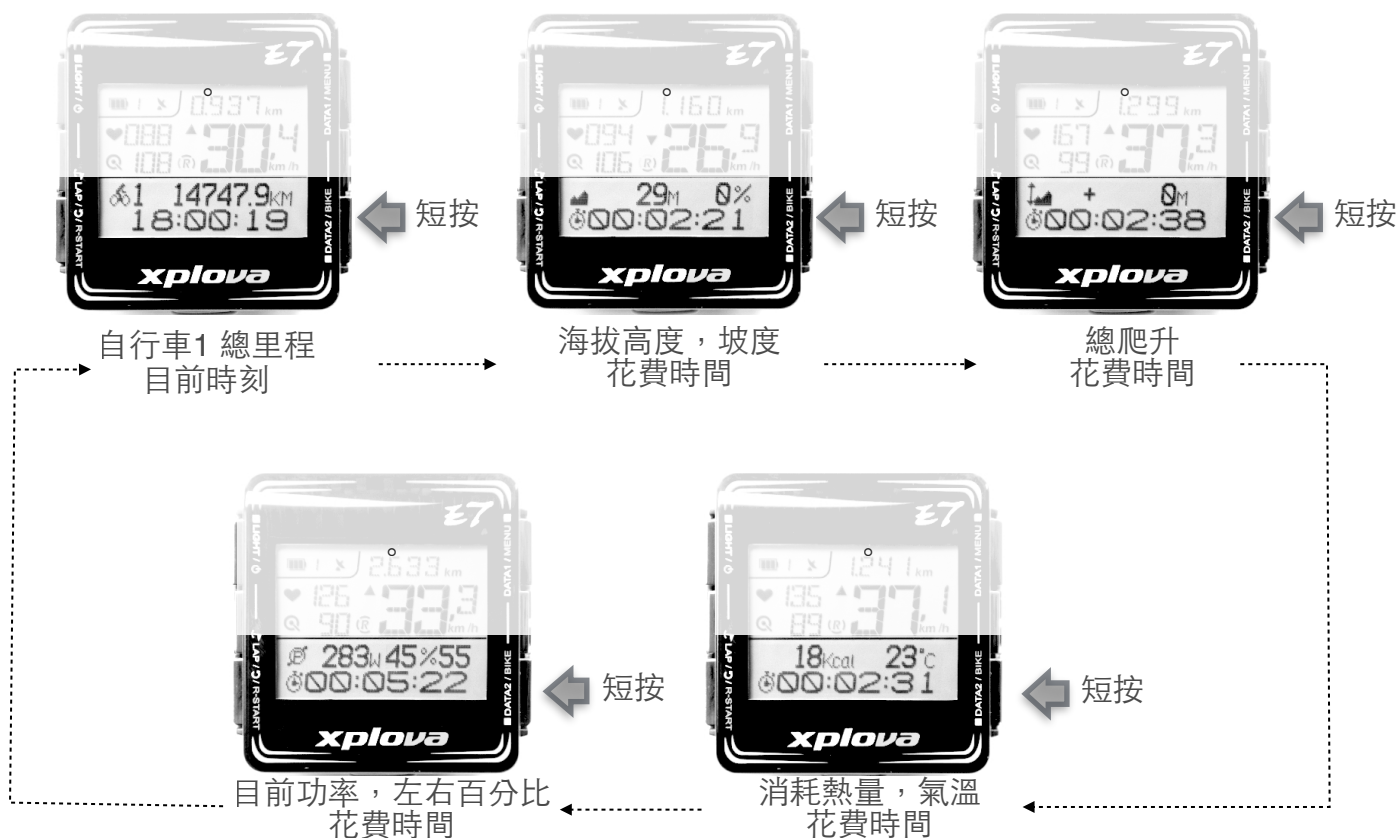

調整背光

按鍵標示 **LIGHT /** 表示短按 LIGHT 調整背光功能。

若想調整背光亮度，重複短按 LIGHT 至不同的亮度選項：高亮度、低亮度或關閉背光。Xplova E7 採用低耗能省電背光設計，在高亮度背光下幾乎不影響電池使用時間。

選擇自行車設定檔

按鍵標示 **DATA2 / BIKE** 表示長按 BIKE 可選擇自車設定檔。

您最多可以在 Xplova E7 上設定三輛自行車：**1** 自行車1、**2** 自行車2 和 CUST 使用者自設用於其他活動如：跑步、步行、開車等，也可用於第三輛自行車。

1. 長按 **DATA2 / BIKE** 三秒，進入自行車設定檔選項
2. 短按 **DATA1 / MENU** 捲動自行車設定檔選項
3. 短按 **LAP / / R-START** 確認選擇

操作說明：

- 畫面右上角 **SEL** 表示選擇內容，短按 **DATA1 / MENU** 可變更目前設定選

項

- 畫面左下角  表示確認設定。短按  儲存設定項，離開目前設定頁面。

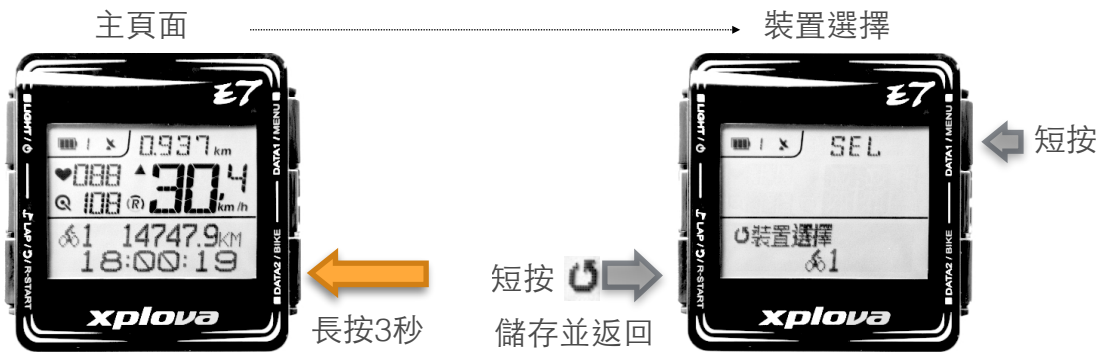

標示分段 / 位置

按鍵標示  表示短按  可標示分段及位置。

在記錄過程中，按下  可標示新的LAP（單圈/分段），或將目前位置標示至目前的記錄中。

此時頁面會顯示已完成單圈（分段）的數據約5秒鐘。



主頁面顯示：LAP標題、單圈平均心跳、單圈平均踏頻、單圈平均速度

點陣區顯示：第幾圈/分段 (LAP)、單圈/分段距離、單圈/分段時間

開始 / 結束紀錄

按鍵標示  表示長按 **R-START** 重新開始紀錄。

當您需要將騎乘距離及時間歸零時，長按 **R-START** 三秒，E7 會倒數三秒結束並儲存目前記錄，畫面會顯目前記錄檔案號碼如R01。然後開始新記錄計時，如顯示R02。新紀錄開始時E7 發出連續的嗶嗶聲提醒您開始新紀錄。



結束紀錄後，如果目前速度低於智慧暫停設定時速，E7 不會開始新紀錄，E7會在速度超過智慧暫停時速後自動開始紀錄。

實用建議：將時智慧暫停設定在最高步行推車速度，如時速6km/h。在出發點前長按 **R-START** 將紀錄歸零，然後再您以推車方式到出發點。E7在您開始騎乘速度超過時速6km/h時，E7會響起嗶嗶聲自動開始紀錄。這個Xplova特有的智慧紀錄方式，讓您參加任何賽事不會有因起步時的慌亂，和忘記按鈕開始紀錄的困擾。

閒置模式

在暫停紀錄狀態下30分鐘內偵測不到任何動作或感測器時，Xplova E7就會進入閒置模式以節省電源。在閒置模式中，只會顯示電池圖示和時鐘。按下任何按鈕或E7偵測到速度時，即可回到正常模式。閒置2小時之後，Xplova E7 會自動關閉。



如何設定暫停紀錄，請參考設定 6. 智慧暫停。

設定車錶

本章節說明如何設定車錶

按鍵標示 **DATA1 / MENU** 表示長按 **MENU** 可進入設定選單。

進入設定選單後操作方式請依照顯示幕標示的按鍵功能操作。

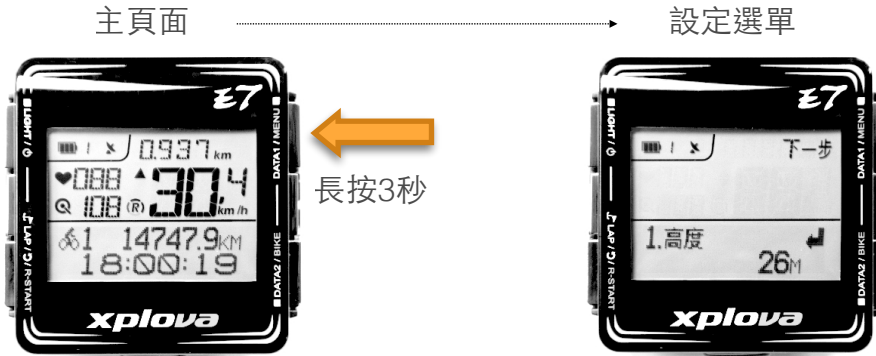

設定選單按鍵說明

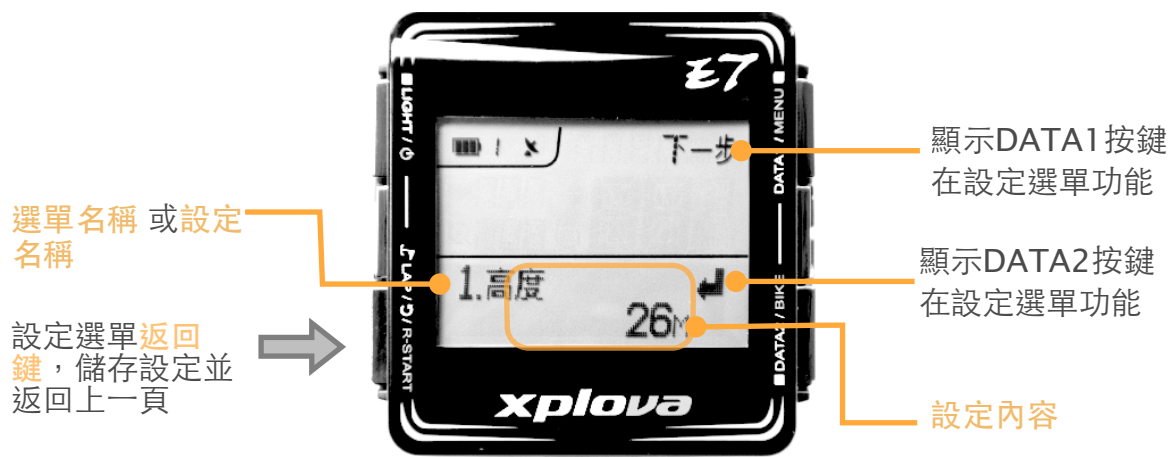

DATA1 按鍵

下一步 表示短按 DATA1 選擇下一項「設定名稱」

SEL 表示短按 DATA1 選擇「設定內容」

DATA2 按鍵

↓ 表示短按 DATA2 進入修改「設定內容」

↺ 表示短按 DATA2 會重做目前「設定內容」的動作。

開啟 「設定內容」閃爍表示設定內容可變更

 數字閃爍時短按 DATA1 可變更數字，短按 DATA2 可選擇下一數字

返回按鍵 

 表示短按  「返回」可儲存變更並返回。

設定選單項目

1. 高度 校正目前高度。可以預設三組高度值，或以GPS校正高度。
2. 紀錄 可讓您檢視紀錄
3. 警告 設定時間、距離、最高心跳、卡路里消耗警示，設定自動計圈。
4. GPS 檢視GPS訊號及重置GPS接收器
5. 聲音 開啟或關閉聲音
6. 智慧暫停 設定紀錄開始/暫停的速度。
7. 自行車 設定輪徑（圓周長）、自行車感應器配對（複合踏頻感應計、速度計、踏頻計、自行車功率計設定
8. 心跳帶 心跳帶配對
9. 使用者 設定性別、出生年、身高、體重
10. 時間 設定時區、日光節約
11. 單位 設定公制或英制
12. 資訊 設定機器名稱、顯示機器序號、軟體版本
13. 語言 設定顯示語言
14. 回復出廠 回復機器出廠設定

註：設定可透過<http://tour.xplova.com/>加以變更或備份

1. 高度設定

Xplova E7使用高靈敏度的氣壓感測器測量高度變化，精確偵測相對高度變化，行進時坡度變化。由於天候影響氣壓變化，高度計需要事先校正。Xplova E7高度設定選單提供三組預設高度點及GPS定位高度。您可預先設定出發地點高度值，到達出發點時校正高度，或利用GPS校正高度，以確保紀錄的精確性。

- 天氣劇烈變化時，例如颱風或寒流，氣壓變化產生的海拔高度差異可能超過100公尺，每小時氣壓產生的高度變化也可能超過數十公尺。
- GPS高度受地形、天氣及衛星位置影響，一般誤差在30~100公尺。

Xplova E7 預設高度點：

- 住家高度：一般用於設定自家出發點的高度。
- 自訂點1高度：一般用於平日經常點的高度。
- 自訂點2高度：一般用於非固定出發的高度點。

校正高度：

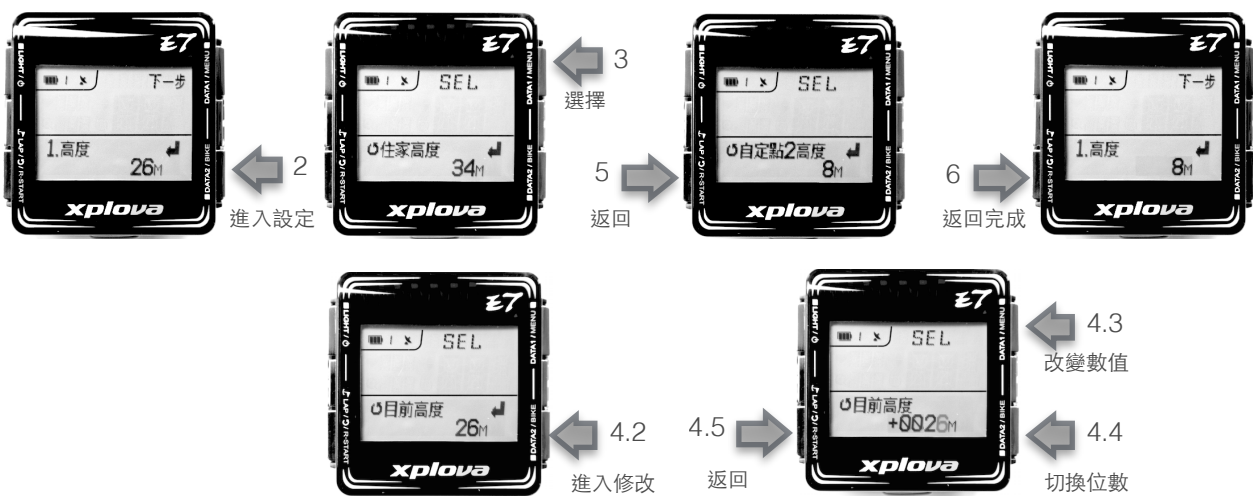

1. 長按**MENU**進入設定選單，選單名稱：1. 高度，畫面顯示目前測得高度值。
2. 短按 **DATA2** 進入設定「高度」
3. 短按 **SEL** (DATA1) 選擇「目前高度」、「住家高度」、「自訂點1高度」、「自訂點2高度」或「GPS高度」
4. 若無預設高度可供校正，若您知道目前高度，可直接修改目前高度值，或選擇GPS高度值。
 - 4.1. 若需手動輸入目前高度，在「目前高度」頁面
 - 4.2. 短按 **DATA2** 進入修改
 - 4.3. 短按 **SEL** (DATA1) 改變數值。
 - 4.4. 短按DATA2 切換下一位數。
 - 4.5. 確認正確數值後短按 **DATA1** 返回儲存數值。
5. 短按 **DATA1** 返回，完成高度校正。
6. 短按 **DATA2** 返回，返回主頁面。

設定預設高度點：

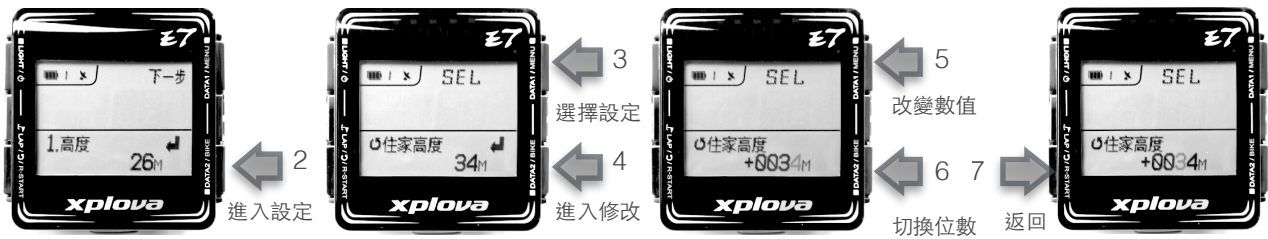

1. 長按 **MENU** 進入設定選單，選單名稱：1. 高度
2. 短按 **↓**(DATA2) 進入設定「高度」
3. 短按 **SEL** (DATA1)可選擇：「住家高度」、「自訂點1高度」、「自訂點2高度」。
4. 短按 **↓**(DATA2) 進入修改
5. 短按 **SEL** (DATA1) 改變數值。
6. 短按DATA2 切換下一位數。
7. 確認正確數值後短按 **↻** 返回儲存數值。
8. 短按返回 **↻** 後高度值會校正到最後選取的高度值。
9. 短按 **↻** 返回，返回主頁面。

網路預設高度：

為提供取得正確高度值，使用者可透過tour.xplova.com的「裝置設定」功能，直接在網路的地圖上取得高度值。高度值會因為地形地物而有誤差，如橋樑、山洞、高樓等。建議避免使用這些位置的高度點。

請在tour.xplova.com 註冊帳號後點選進入裝置設定，(要完整執行此功能，請在瀏覽器內正確安裝JAVA)。

點選編輯

點選地圖icon  從地圖上取得高度

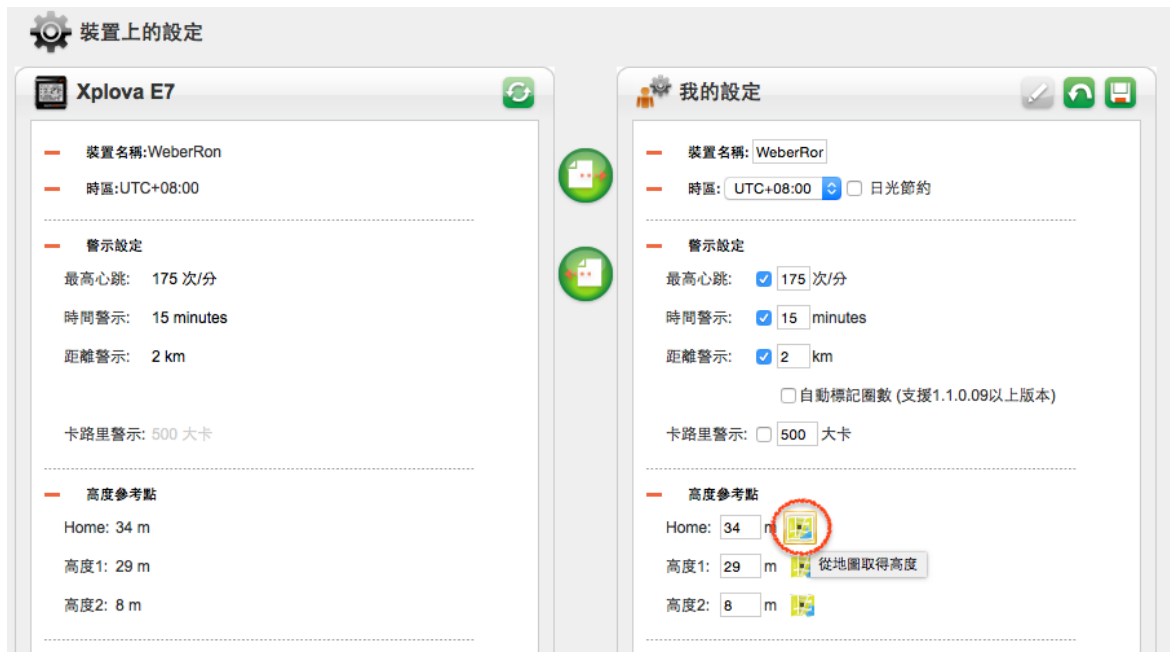

在地圖上點選需要的位置點，點選「套用此高度資訊」



儲存設定



寫回E7



2. 紀錄

「紀錄」讓您可以檢視活動後的紀錄摘要，並顯示剩餘記憶體百分比。在剩餘記憶體低於3%時，最舊的紀錄會被覆寫。紀錄時間的長短依啟用的感應器數量而定。

- 只使用GPS：約220小時
- GPS + 複合踏頻器或 GPS + 心跳：約180小時
- GSP + 複合踏頻器 + 心跳：約160小時
- GPS + 複合踏頻器 + 心跳 + 功率計：70~120小時視功率計資料多寡。

檢視紀錄摘要：

1. 長按**MENU**進入設定選單，
2. 短按 **下一步** (DATA1)選擇「設定名稱」：2. 紀錄
3. 畫面顯示剩餘記憶體百分比
4. 短按 **↓** (DATA2)進入「紀錄」：
5. 短按 **下一步** (DATA1)選擇紀錄日期：Xplova E7 每次重新開機時會產生一個新的紀錄日期，同一日期紀錄已數字流水編號。

如 2015 JAN17 02表示2015年1月17日第2筆紀錄。

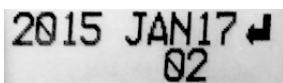

6. 短按 **↓** (DATA2)進入紀錄：畫面顯示R2(紀錄2) 的開始時間：JAN17 (1月17日)， 17:57:53

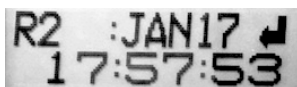

記錄編號方式：R(數字)，請參考「使用Xplova E7」 「開始/結束記錄」

7. 短按 **下一步** (DATA1)選擇要檢視的記錄號碼
8. 短按 **↓** (DATA2)進入紀錄數據：
9. 短按 **下一步** (DATA1)選擇要檢視的數據頁面：
 - 第1頁：記錄號碼：紀錄距離，紀錄時間
 - 第2頁平均數據：平均心跳、平均踏頻、平均速度、平均功率
 - 第3頁最高數據：最高心跳、最高踏頻、最高速度、最高功率、最高海拔
 - 第3頁其他：消耗卡路里，總爬升
 - 第3頁圈/分段：圈/
 - 分段數
11. 連續短按返回鍵  回到主頁面。



← 4
進入



← 5
選擇記錄日期
← 6
進入選擇日期

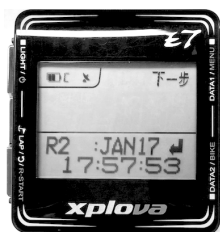

← 7
選擇記錄號碼
← 8
進入選擇記錄數據



← 9
選擇下頁數據

記錄R1: 距離
花費時間



← 9
選擇下頁數據

平均數據頁面: 平均速度、平均心跳、平均踏頻、平均功率



← 9
選擇下頁數據

最大數據頁面: 最大速度、最大心跳、最高踏頻、最高功率、最高海拔



← 9
選擇下頁數據

總計: 卡路里
總爬升



分段/圈數:

3. 警示

Xplova E7 提供聲音警示功能有：

- 依時間：每隔設定分鐘數發出提醒
- 依距離：每完成設定公里數發出提醒。距離警示設定也用於自動計圈/分段
- 依卡路里：每消耗設定卡路里發出提醒
- 依最大心跳：超過最大心跳時發出警示
- 自動計圈：開啟後會在距離到達設定值時自動計圈，並且顯示圈數、前一圈的時間、距離、平均速度、平均心跳、及平均踏頻。



設定警示值

1. 長按 **MENU** 進入設定選單
2. 短按 **下一步** (DATA1) 選擇設定名稱：「3. 警示」
3. 短按 **↓** (DATA2) 進入設定「警示」：
4. 短按 **下一步** (DATA1) 選擇警示項目：「依時間」、「依距離」、「依卡路里」、依最大心跳」或「自動計圈」
5. 短按 **↓** (DATA2) 進入單項警示設定
6. 短按 **SEL** (DATA1) 改變設定：「開啟」、「關閉」或「設定數值」
7. 若要設定數值，短按 **↓** (DATA2) 進入數值設定
8. 短按 **SEL** (DATA1) 改變數值。
9. 短按 DATA2 切換下一位數。
10. 短按 **↻** 返回完成設定
11. 短按 **↻** 返回，返回主頁面

4. GPS

Xplova E7 採用最先進的GPS 接收晶片，定位快速精準。GPS選單提供衛星訊號檢視、接收器開關、及GPS重置功能。

GPS 接收器開關：

您不需要使用GPS衛星定位記錄軌跡時可關閉接收器。關閉接收器可增加電池使用時間約20小時。

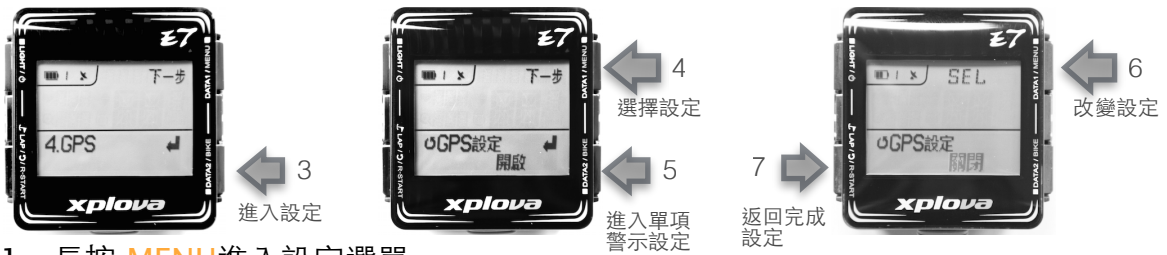

1. 長按 **MENU** 進入設定選單
2. 短按 **下一步** (DATA1) 選擇「設定名稱」：4 . GPS
3. 短按 **↓** (DATA2) 進入設定
4. 短按 **SEL** (DATA1) 選擇「GPS設定」
5. 短按 **↓** (DATA2) 進入設定
6. 短按 **SEL** (DATA1) 改變設定：「開啟」或「關閉」
7. 短按 **↶** 返回完成設定
8. 短按 **↶** 返回，返回主頁面」

衛星訊號檢視

GPS 訊號檢視可以顯示目前接收衛星數，訊號狀況。

- NA 表示尚未定位
- 2D 表示已2度空間定位
- 3D 表示已3度空間定位
- 柱狀圖顯示衛星信號強弱

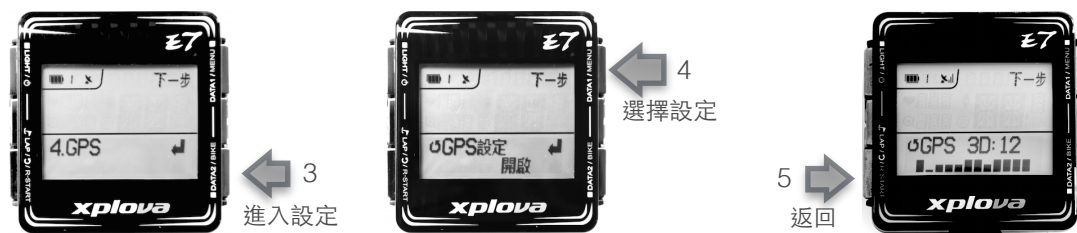

1. 長按 **MENU** 進入設定選單

2. 短按 **下一步** (DATA1) 選擇「設定名稱」：4 . GPS
3. 短按 **↓** (DATA2) 進入設定
4. 短按 **下一步** (DATA1) 直到GPS信號檢視畫面
5. 短按 **↻** 返回
6. 短按 **↻** 返回，返回主頁面

GPS 接收器重置

當在開放天空下靜止狀態下，GPS超過10分鐘無法定位時，可以使透過重置GPS接收器，重新接收所有定位資訊。重置後通常可以3分鐘內定位。



1. 長按 **MENU** 進入設定選單
2. 短按 **下一步** (DATA1) 選擇「設定名稱」：4 . GPS
3. 短按 **↓** (DATA2) 進入設定
4. 短按 **下一步** (DATA1) 選擇「重置GPS」
5. 短按 **↓** (DATA2) 進入設定
6. 短按 **LAP** 選擇「是」回復出廠設定，或短按 **DATA2** 選擇「否」
7. 短按 **↻** 返回完成設定
8. 短按 **↻** 返回，返回主頁面

5. 聲音

控制開啟或關閉聲音

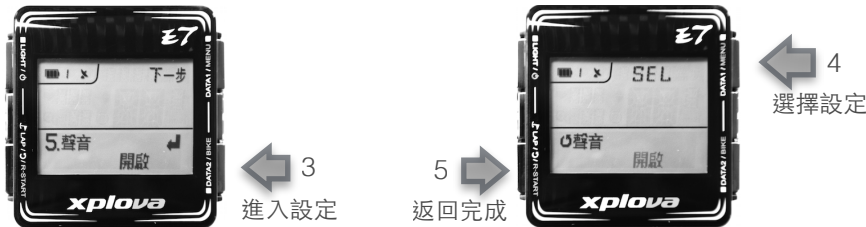

1. 長按 **MENU** 進入設定選單
2. 短按 **下一步** (DATA1) 選擇「設定名稱」：5. 聲音
3. 短按 **↓** (DATA2) 進入設定
4. 短按 **SEL** (DATA1) 選擇「開啟」或「關閉」
5. 短按 **↻** 返回完成設定
6. 短按 **↻** 返回，返回主頁面

6. 智慧暫停

Xplova E7 提供最智慧的紀錄方式，E7根據您設定的速度自動開始或暫停紀錄，免除您因誤觸或在比賽開始時慌亂而忘記開始記錄，遺失珍貴的資料。設定好智慧暫停的速度限制後，您可輕鬆地牽車到出發點，在您起步開始騎乘超過智慧暫停速度時，E7會自動開始記錄。當您到達終點停下速度低於暫停速度時，E7會自動暫停記錄。您可輕鬆的檢視成果後將資料儲存。智慧暫停出廠設置為2km/h，建議可以設置到您最高的牽車速度。

設定智慧暫停時速



1. 長按 **MENU** 進入設定選單
2. 短按 **下一步** (DATA1) 選擇「設定名稱」：6. 智慧暫停
3. 短按 **↓** (DATA2) 進入設定
4. 短按 **SEL** (DATA1) 選擇設定時速「KM/H」或「關閉」
5. 若要設定時速「KM/H」，短按 **↓** 按 (DATA2) 進入數值設定
6. 短按 **SEL** (DATA1) 改變數值。
7. 短按 **DATA2** 切換下一位數。
8. 短按 **↺** 返回完成設定
9. 短按 **↻** 返回，返回主頁面

7. 自行車

Xplova E7 提供三組裝備連接設定：**🚲1**自行車1、**🚲2**自行車2、CUST (使用者自定)。請參考「使用Xplova E7」 「選擇自行車設定檔」 切換選擇。

Xplova E7 採用先進的ANT+ 數位無線信號連接週邊，具有省電抗干擾的特性。每個週邊裝置都有一個配對號碼，正確配對後可穩定安全的接收週邊訊號。每組裝備設定連接皆可單獨連接不同週邊，切換裝備後，週邊即自動連接。



1. 長按 **MENU** 進入設定選單
2. 短按 **下一步** (DATA1) 選擇「設定名稱」：7. 自行車
3. 畫面顯示目前選用的自行車自 **🚲1**行車1、**🚲2**自行車2或「CUST」
4. 短按 **↓** (DATA2) 進入設定：
5. 短按 **下一步** (DATA1) 選擇設定：「輪徑」、「複合計」、「踏頻計」、「速度計」或「功率計」

設定輪徑：自行車設定選擇「輪徑」

設定車輪旋轉一圈行走的距離，用以計算速度及騎乘距離。複合感應器或速度感應器，不受天候地形影響精確提供速度、距離數據。

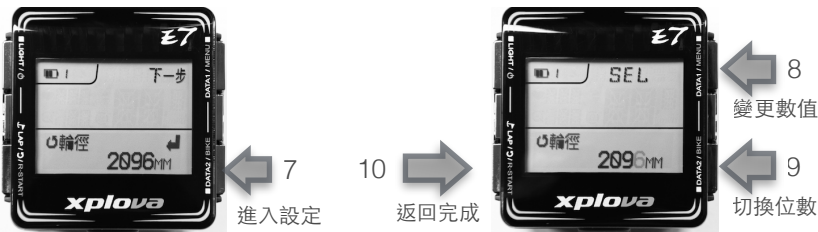

6. 在輪徑設定頁面
7. 短按 (DATA2) 進入數值設定
8. 短按 (DATA1) 改變數值。
9. 短按 DATA2 切換下一位數。
10. 短按 返回完成設定



設定複合感應器：自行車設定選擇「複合計」

此設定用於已安裝複合式（踏頻、速度二合一）感應器。未安裝請跳過設定，勿開啟連結。



11. 短按 (DATA2) 進入設定
12. 短按 (DATA1) 「開啟」複合感應器連結。

13. 短按  DATA2 搜尋複合感應器。此時請旋轉已安裝好複合感應器自行車曲柄，啟動感應器，等待畫面搜尋到的配對ID號碼。

14. 短按  返回確認儲存或短按  (DATA2)重新搜尋

15. 短按  返回完成設定

設定踏頻感應器：自行車設定選擇「踏頻計」



若已安裝複合感應器請跳過此項。此項設定用於安裝單一功能之踏頻感應器。未安裝請跳過設定，請勿開啟連結。



16. 短按  (DATA2)進入設定

17. 短按  (DATA1)「開啟」踏頻感應器連結。

18. 短按  DATA2 搜尋複合感應器。此時請旋轉已安裝好踏頻感應器自行車曲柄，啟動感應器，等待畫面搜尋到的配對ID號碼。

19. 短按  返回完成設定或短按  (DATA2)重新搜尋

20. 短按  返回完成設定

設定速度感應器：自行車設定選擇「速度計」

若已安裝複合感應器請跳過此項。此項設定用於安裝單一功能之速度感應器。未安裝請跳過設定，請勿開啟連結。





21. 短按 (DATA2) 進入設定
22. 短按 (DATA1) 「開啟」速度感應器連結。
23. 短按 DATA2 搜尋複合感應器。此時請旋轉已安裝好速度感應器自行車車輪，啟動感應器，等待畫面搜尋到的配對ID號碼。
24. 短按 返回完成設定或短按 (DATA2) 重新搜尋
25. 短按 返回完成設定

設定功率計：自行車設定選擇「功率計」



此項設定用於已安裝自行車功率計。未安裝請跳過設定，請勿開啟連結。

Xplova E7 功率計設定提供連結、校正、及功率數據顯示設定。

連結功率計：功率計設定頁選擇「開啟」



26. 短按 (DATA2) 進入設定
27. 短按 (DATA1) 選擇「開啟」功率計連結。
28. 短按 DATA2 搜尋功率計。此時請啟動已安裝好的功率計，等待畫面搜尋到的配對ID號碼。

29. 短按  返回完成設定或短按  (DATA2) 重新搜尋



30. 短按  返回完成設定

校正功率計：功率計設定頁選擇「校正」



31. 在功率計設定頁面短按  (DATA1) 選擇「校正」功率計。

32. 短按  DATA2 校正功率計。此時請依照功率計說明書，將功率計將調整在校正位置，等待畫面顯示校正值。

33. 短按  返回完成設定或短按  (DATA2) 重新校正

選擇功率計顯示：功率計設定頁選擇「顯示」



34. 短按  (DATA1) 選擇「顯示」功率計。

35. 短按  DATA2 進入設定顯示

36. 短按  (DATA1) 選擇顯示數據：「即時/平均」、「即時/30秒平均」、「即時/3分平均」、「即時/最大」或「即時/左%右」

37. 短按  返回完成設定

- 即時/平均：顯示「即時輸出功率W(瓦)」、「平均輸出功率W(瓦)」
- 即時/30秒平均：顯示「即時輸出功率W(瓦)」、「30秒平均輸出功率W(瓦)」
- 即時/3分平均：顯示「即時輸出功率W(瓦)」、「3分鐘平均輸出功率W(瓦)」
- 即時/最大：顯示「即時輸出功率W(瓦)」、「最大輸出功率W(瓦)」
- 即時/左%右：顯示「即時輸出功率W(瓦)」、「左右輸出百分比」。

8. 心跳帶

Xplova E7 支援連接標準ANT+心跳帶。Xplova XA-HR2 原廠ANT+ 心跳帶，具有精確、省電、抗干擾的特性。請參考選配「心率監測帶」說明。數位訊號傳輸資料的ANT+心跳帶需要正確配對才能穩定顯示數據。

設定心跳帶



1. 長按 **MENU** 進入設定選單
2. 短按 **下一步** (DATA1) 選擇「設定名稱」：8. 心跳帶
3. 短按 **↓** (DATA2) 進入設定
4. 短按 **SEL** (DATA1) 選擇「開啟」心跳帶連結
5. 短按 **↓** (DATA2) 搜尋心跳帶。此時穿戴好心跳帶，或用左右手同時觸動感應器感測點，等待畫面搜尋到的配對ID號碼。
6. 短按 **↺** 返回完成設定或短按 **↻** (DATA2) 重新搜尋
7. 短按 **↺** 返回，返回主頁面

9. 使用者

設定使用者性別、出生年、體重、身高。用於精確計算運動消耗卡路里。



1. 長按 **MENU** 進入設定選單
2. 短按 **下一步** (DATA1) 選擇「設定名稱」：9. 使用者
3. 短按 **↓** (DATA2) 進入設定
4. 短按 **下一步** (DATA1) 選擇設定「性別」、「出生年」、「體重」或「身高」

設定性別：選擇設定「性別」：

5. 短按 **↓** (DATA2) 進入設定
6. 短按 **SEL** (DATA1) 選擇「男性」或「女性」
7. 短按 **↻** 返回完成設定

設定出生年：選擇設定「出生年」

8. 短按 **下一步** (DATA1) 選擇設定「出生年」
9. 短按 **↓** (DATA2) 進入數值設定
10. 短按 **SEL** (DATA1) 改變數值。
11. 短按 **DATA2** 切換下一位數。
12. 短按 **↻** 返回完成設定

設定體重：選擇設定「體重」

13. 短按 **下一步** (DATA1) 選擇設定「體重」
14. 短按 **↓** (DATA2) 進入數值設定
15. 短按 **SEL** (DATA1) 改變數值。
16. 短按 DATA2 切換下一位數。
17. 短按 **↶** 返回完成設定

設定體重：選擇設定「身高」

18. 短按 **下一步** (DATA1) 選擇設定「身高」
19. 短按 **↓** (DATA2) 進入數值設定
20. 短按 **SEL** (DATA1) 改變數值。
21. 短按 DATA2 切換下一位數。
22. 短按 **↶** 返回完成設定

10. 資訊

設定裝置名稱，顯示機器序號、軟體版本。



1. 長按 **MENU** 進入設定選單
2. 短按 (DATA1) 選擇「設定名稱」：10. 資訊
3. 短按 **↓** (DATA2) 進入設定
4. 短按 **下一步** (DATA1) 選擇「裝置名稱」、「版本」或「序號」
5. 短按 **↓** (DATA2) 更改裝置名稱。
6. 短按 **SEL** (DATA1) 改變英文字母或數字。
7. 短按 DATA2 切換下一位。
8. 短按 **↶** 返回完成設定
9. 短按 **↷** 返回，返回主頁面

11. 時間

Xplova E7 內建先進高精準GPS接收器。E7 會在接收到GPS訊號後自動設定時間。使用者僅調整依使用地點調整時區及日光節約設定。

設定時間



1. 長按 **MENU** 進入設定選單
2. 短按 **下一步** (DATA1) 選擇「設定名稱」：11 . 時間
3. 短按 **↓** (DATA2) 進入設定
4. 短按 **下一步** (DATA1) 選擇修改「時區」或「日光節約」
5. 在「時區」頁面短按 **↓** (DATA2) 進入修改時區。
6. 短按 **SEL** (DATA1) 變更時區設定值
7. 短按 **↻** 返回完成時區
8. 在「日光節約」頁面 **↓** 短按 (DATA2) 進入修改日光節約。
9. 短按 **SEL** (DATA1) 變更設定值：「開啓」或「關閉」
10. 短按 **↻** 返回完成設定
11. 短按 **↻** 返回，返回主頁面

- 台灣地區時區設定為：+ 8:00 ，日光節約「關閉」
- 時間的時、分、秒值不可設定，E7 會在接收到GPS訊號後自動設定時間。

12. 單位

設定顯示單位公制或英制。畫面顯示「M:KM:KG:°C」表示公制、「FT:MI:LB:°F」表示英制

設定單位



1. 長按 **MENU** 進入設定選單
2. 短按 **下一步** (DATA1) 選擇「設定名稱」：12. 單位，「目前設定值」
3. 短按 **↓** (DATA2) 進入設定
4. 短按 **SEL** (DATA1) 變更設定值
5. 短按 **↻** 返回完成設定
6. 短按 **↶** 返回，返回主頁面

13. 語言

設定顯示語言。

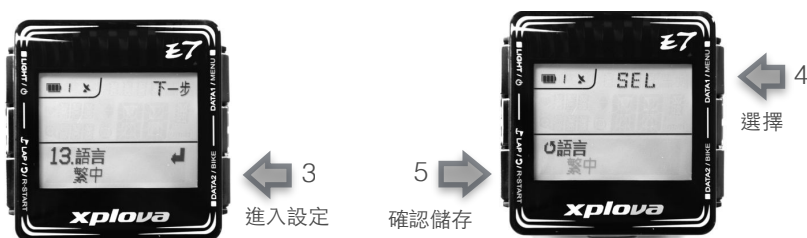

1. 長按 **MENU** 進入設定選單
2. 短按 **下一步** (DATA1) 選擇「設定名稱」：13. 語言，「目前設定值」
3. 短按 **↓** (DATA2) 進入設定
4. 短按 **SEL** (DATA1) 選擇「語言」
5. 短按 **↻** 返回完成設定
6. 短按 **↶** 返回，返回主頁面

14. 回復出廠設定

可Xplova E7所有設定回復到出廠狀況。

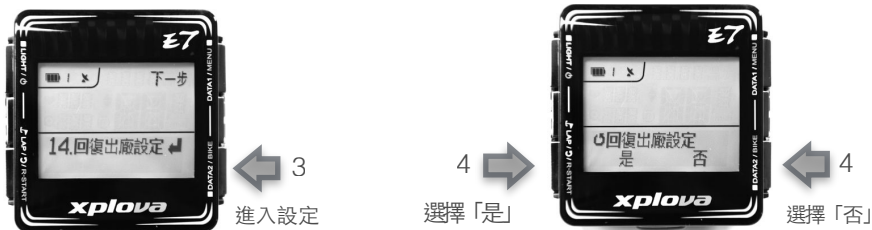

1. 長按 **MENU** 進入設定選單
2. 短按 **下一步** (DATA1) 選擇設定名稱：14. 回復出廠設定
3. 短按 **↓** (DATA2) 進入設定
4. 短按 **LAP** 選擇「是」回復出廠設定，或短按 **DATA2** 選擇「否」
5. 短按 **↶** 返回，返回主頁面

15. 重置硬體、格式化記憶體

長按電源鍵6秒可以重置硬體，強迫Xplova E7硬體重置後關機。重置硬體有可能造成內部檔案錯誤。若有發現檔案錯誤，請在備份設定及記錄後以電腦格式化E7記憶體。

使用配件

心率監測帶 (Xplova原廠選購配件)

Xplova E7 支援所有ANT+ 規格心率監測器，請採用Xplova原廠選購配件XA-HR2心率監測帶。Xplova 心率監測帶佩帶於胸口，透過量測生理電位變化精確偵測心跳。Xplova E7 以無線連接方式記錄您運動時的心跳狀況，計算您運動消耗卡路里，並適時警示過高心跳。

配帶心率監測帶

請且將監控帶部分穿著在胸口中央的方式，將心率監測帶圍繞著您的胸口穿戴。

過於乾燥的皮膚會導致感應不良請在穿戴前濕潤導電橡皮部位。

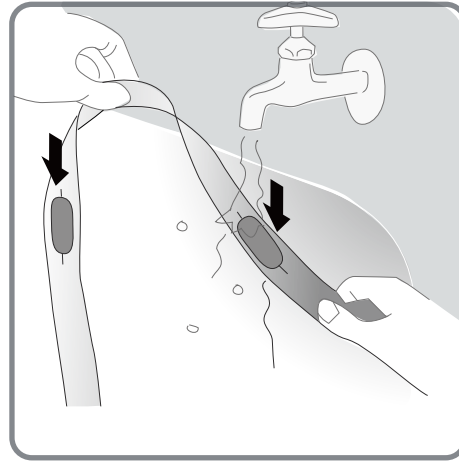
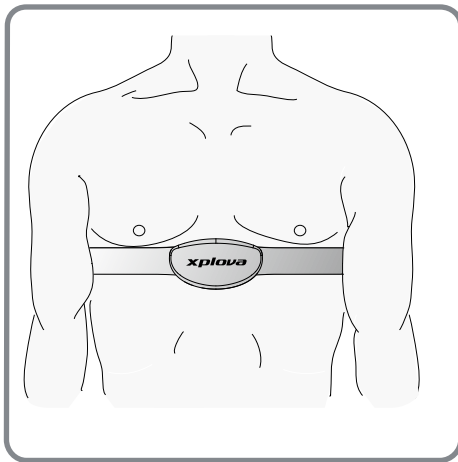

更換心率監測帶電池

1. 請使用10元硬幣，以逆時鐘方向轉動感測器背面上的電池蓋至定位點
2. 取下舊電池，並更換新電池
3. 重新蓋上電池蓋，並以硬幣旋緊至定位點

心跳帶保養方式：

每次織帶使用後清洗乾淨，特別是鈕扣部位，以免內部被汗水腐蝕，橡皮至鈕扣段請勿搓揉以免斷裂，請勿直接放入洗衣機清洗(可以放在硬式網袋裡)。

心跳感應器本體防水，使用過後稍微用水沖洗後擦乾即可。

複合感測器（選購）

Xplova E7 支援所有ANT+ 規格複合式感測器，請採用Xplova原廠選購配件XA-CS1或XA-CS2複合感測器。複合感測器（包括踏頻和速度感測器）安裝在您自行車的後下叉上，不受天候或地形影響可精準記錄您的速度及踏頻。請參考下圖安裝複合感應器。

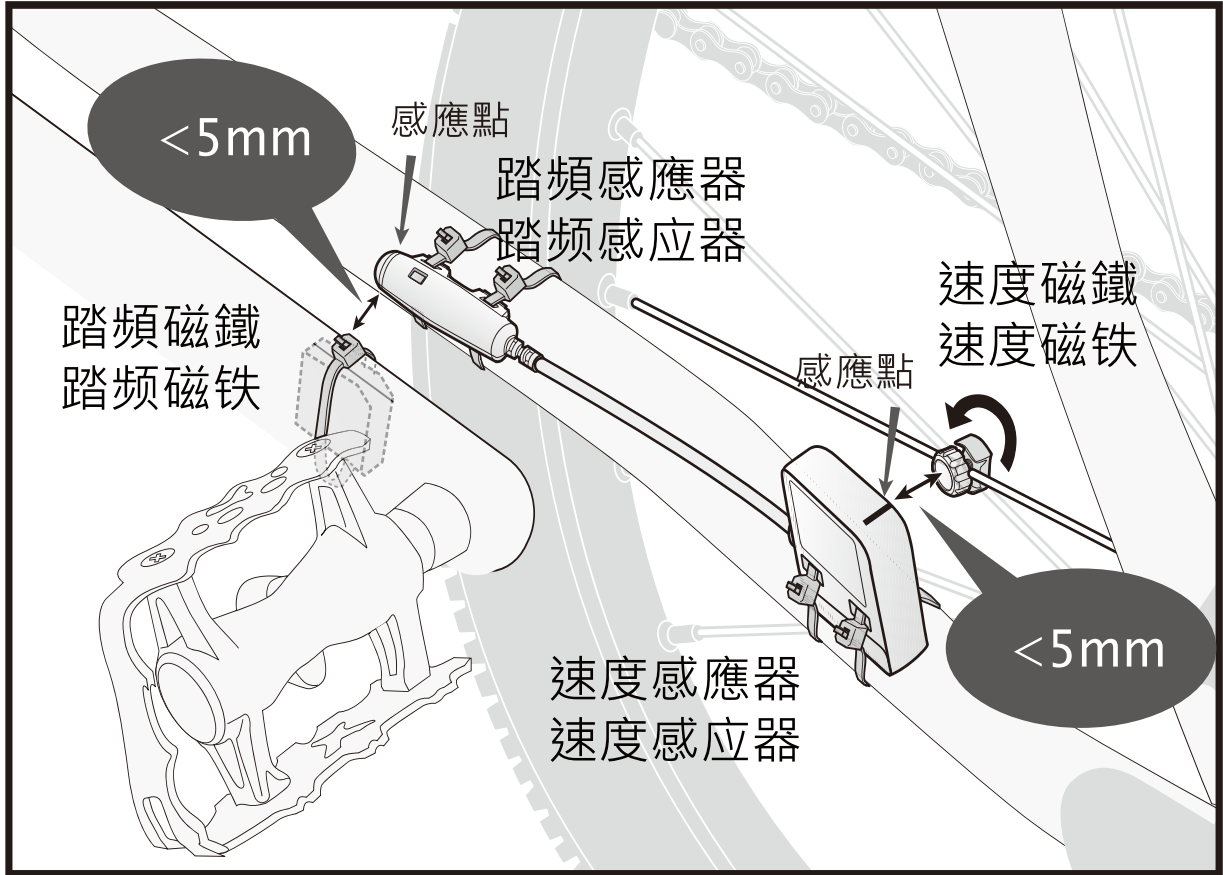

Xplova E7 規格表

硬體	
尺寸及重量	55 (長)x 54 (寬)x 19.6 (厚度)公厘、57.7 公克
顯示器	38 x 28 公厘 (1.8吋)、半點陣LCD、三段式可調背光功能
電池使用時間	Li-Iron 充電電池。一般使用GPS訊號良好為16小時，GPS關閉約36小時
主要按鈕	背光/電源、標註 分段/返回/重新開始、數據1/選單、數據2/自行車、
感測器	氣壓式高度計、溫度感測器、運動感測器
GPS接收器	高感度-160dbm
記憶體	GPS：約220小時 GPS + 複合踏頻器、或 GPS + 心跳：約180小時 GSP + 複合踏頻器 + 心跳：約160小時 GPS + 複合踏頻器 + 心跳 + 功率計：70~120小時視功率計資料多寡。
無線功能	ANT+無線接收器、低功率藍芽
環境抗力	IPX7防水、耐撞、操作溫度攝氏零下10 °C到 攝氏50度
傳輸介面	Micro USB 2.0傳輸線
充電電源	標準USB 5V 充電
裝置功能	
使用者及自行車設定檔	支援1位使用者資料及3組自行車設定檔
資料記錄	智慧動態記錄技術
行車資料	時間、速度、距離、海拔高度、溫度、坡度、心跳速率、踏 頻、卡路里、單圈、功率等
手機連線	支援智慧型手機低功率藍芽連線
雲端服務	
tour.Xplova.com	紀錄上傳、個人資訊、活動行事曆、裝置設定、主辦活動、路徑規劃
智慧型手機App	
Meetup約騎App	約騎活動，即時紀錄上傳，位置追蹤APP。支援Andriod 及 iOS 手機系統
配件	
標準	車錶固定座、USB傳輸線
選購	ANT+ 心率監測帶、ANT+ 複合式踏頻感測器
ANT+ 相容性	支援ANT+ 標準心率監測帶、複合速度踏頻感測器、踏頻感測器、速度感測器及自行車功率計
ANT+ 功率計相容性	可支援功率計：iCrank，xpedo，SRAM/Quarq，SRM，Power2Max,..2等，詳細相容資訊請洽 Xplova 客服： service@xplova.com 。

輪徑尺寸

ETRTO	輪胎尺寸	長度(公厘)
	12 x 1.75	935
	14 x 1.50	1020
	14 x 1.75	1055
	16 x 1.50	1185
47-305	16 x 1.75	1195
	18 x 1.50	1340
	18 x 1.75	1350
47-406	20 x 1.75	1515
	20 x 1-3/8	1615
	22 x 1-3/8	1770
	22 x 1-1/2	1785
	24 x 1	1753
	24 x 3/4 管狀	1785
	24 x 1-1/8	1795
	24 x 1-1/4	1905
47-507	24 x 1.75	1890
	24 x 2.00	1925
	24 x 2.125	1965
	26 x 7/8	1920
23-571	26 x 1(59)	1913
	26 x 1(65)	1952
	26 x 1.25	1953
	26 x 1-1/8	1970
37-590	26 x 1-3/8	2068
	26 x 1-1/2	2100
	26 x 1.40	2005

ETRTO	輪胎尺寸	長度(公厘)
40-559	26 x 1.50	2010
47-559	26 x 1.75	2023
50-559	26 x 1.95	2050
54-559	26 x 2.00	2055
	26 x 2.10	2068
57-559	26 x 2.125	2070
	26 x 2.35	2083
57-559	26 x 3.00	2170
	27 x 1	2145
	27 x 1-1/8	2155
32-630	27 x 1-1/4	2161
	27 x 1-3/8	2169
	650 x 35A	2090
	650 x 38A	2125
18-622	650 x 38B	2105
	700 x 18C	2070
	700 x 19C	2080
20-622	700 x 20C	2086
23-622	700 x 23C	2096
25-622	700 x 25C	2105
28-622	700 x 28C	2136
	700 x 30C	2170
32-622	700 x 32C	2155
	700C 管狀	2130
37-622	700 x 35C	2168
	700 x 38C	2180
40-522	700 x 40C	2200

註：實際的輪徑尺寸可能會因為不同的輪胎品牌、胎壓及輪胎摩擦程度而稍有不同

低功率電波輻射性電機管理辦法

本產品驗證通過中華民國國家通訊委員會低功率電波輻射性電機管理辦法，請使用者遵循相關電信法規以免違反規定受罰。

第十二條 經型式認證合格之低功率射頻電機，非經許可，公司、商號或使用者均不得擅自變更頻率、加大功率或變更原設計之特性及功能。

第十四條 低功率射頻電機之使用不得影響飛航安全及干擾合法通信；經發現有干擾現象時，應立即停用，並改善至無干擾時方得繼續使用。

前項合法通信，指依電信法規定作業之無線電通信。低功率射頻電機須忍受合法通信或工業、科學及醫療用電波輻射性電機設備之干擾。

警告 如果更換不正確的電池型式，會有爆炸的風險。請依製造商說明書處理用過的電池。